

ELVAN

取扱説明書

Ver 1.0 1

Walnut - Bed Kit

E-006

このたびは弊社製品をお買い求めいただきまして誠にありがとうございます。
お取り付け、ご使用前にこの取扱説明書をよくお読みのうえ、正しくお
使ってください。

誤ったお取り付け、ご使用による事故等の責任は負いかねますのでご了
承ください。

■すべての商品につきまして

- ・お取り付けの際には、必ず取扱説明書をご覧の上、作業を行なってくだ
さい。
- ・お取り付け作業を行なう際には、軍手や長袖などで身体を保護し、十
分に注意してください。
- ・作業を行なう際は、車輛を水平な場所に移動させ、近くにガソリンな
どの危険物や可燃物がない安全な場所で行なってください。
- ・重量物のお取り付けの際には、何人かで慎重に作業を行なってください。
- ・ボルト・ナットの締め付け不良は、破損や部品の脱落などにつながる恐
れがありますので、十分に注意して作業を行なってください。
- ・定期的に各部に異常がないかを確認してください。ボルト類などに緩み
がないか確認し、定期的に増し締めを行なってください。
- ・指定された適合車輛以外へのお取り付けは故障の原因となりますので、
行なわないでください。
- ・走行中に異常が発生した場合は、走行を中止し、安全な場所に移
動して異常個所の点検を行なってください。

■本製品について

製品をお使いになる前に、本製品の特性を十分にご理解下さい。

- ・ウォールナットは使用環境により日光の紫外線で変色することがありますが、製品の性能に影響はございませんので、ご了承ください。
- ・ウォールナットを濡れたまま放置すると表面に施してある塗装膜が水に反応して弁解・隔離し、防水性が損なわれる原因となります。製品が濡れた場合はしっかりと拭き取り、乾燥させてください。
- ・本製品で使用されるウォールナットには対紫外線・耐水性を備えた専用塗料を使用しています。鋭利な刃物や突起物などで強い衝撃があると塗装膜が損傷する原因となります。

■セット内容

製品を取り付ける前に、セット内容をご確認下さい。

万が一不足している物があれば弊社へお問い合わせ下さい。

【ベッドキットセット】

- ・ベッドマット 7 枚（内、 3 枚はスチールアングル付・ 1 枚は長尺マット）
- ・ベースボックス左右 2 個
- ・ベッドマット取付用 M4 2 4 本
- ・ベースボックス固定用取付 M6 ボルト /M6 ワッシャー 4 本 /4 枚
- ・跳ね上げ時マット固定用ベルト 3 本
- ・ベッドマットアジャスター付脚ポール 6 本

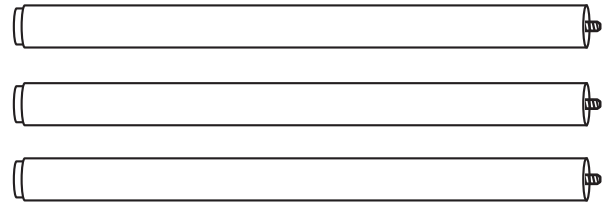
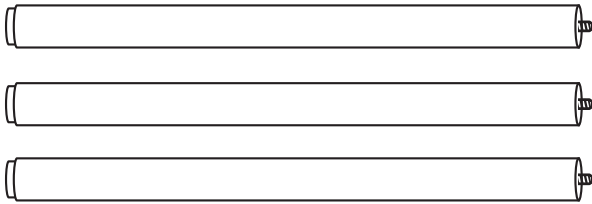
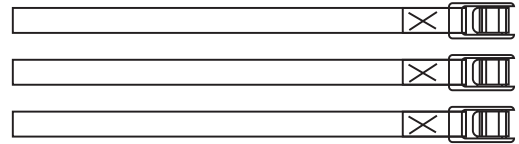
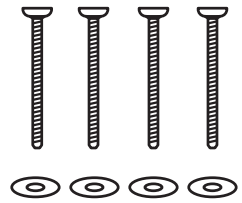
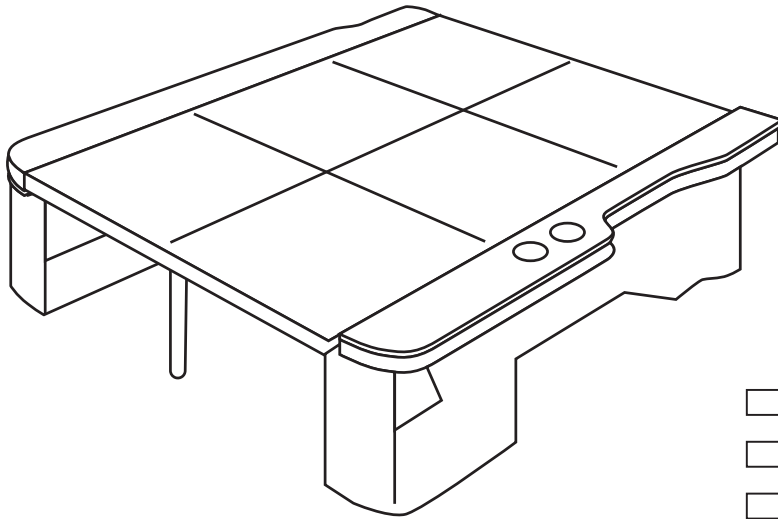

【サイドバーセット】

- ・パイプ 1本
- ・パイプエンドキャップ 2個
- ・専用パイプ受け金具 3個
- ・M6 ターンナット 2個
- ・M6 クリップナット 1個

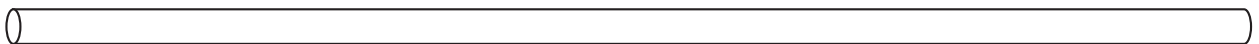

■ 取り付け方法

【サイドバー】



1、純正ピンを取り外す場所は、スライドドア上部1ヶ所、および荷室上部2ヶ所の計3ヶ所になります



2、内張りはずしなどの工具を使い、純正ピンを取り外します。



3. スライドドア上部を除く後方2ヶ所の、純正ピンが固定されていた穴を、刃径12φの鉄鋼ドリルを使い、穴を広げます。
※この際、ドリルに引っ張られ、外側のボディまで傷が付かないよう十分に注意しながら作業を行って下さい。



4. 広げた穴に、M6 ターンナットを差し込みます。



5. ボルトを入れやすくするため、あらかじめM6 ボルトなどを使い、ナットを回転させておきます。

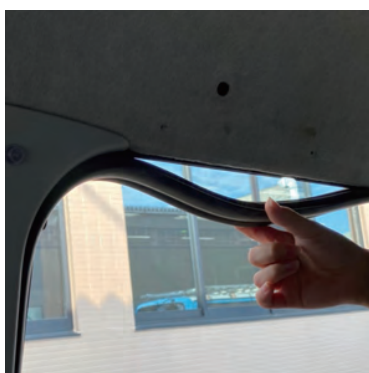

6. スライドドア上部は、まずウェザーstriップ(黒いゴム)を外します。



7. ボディから出ているステーにM6 クリップナットを差し込みます。ラジオペンチなどを使うと入れやすいです。
※クリップナットは画像のように固定されるよう根元をつぶして入れて下さい。

■取り付け方法

【サイドバー】



8. この際、ナットの位置がボディとステップの間になるように向きを注意します。



9. ターンナットとクリップナットを差し込んだ計 3ヶ所に M6 ボルトと M6 ワッシャーを用い、解体したパイプ受け金具と共に取り付けしていきます。
※一体となっているパイプ受け金具のカバーを外し金具のプラスネジを緩めて一度解体します。
※この時点では「仮固定」とします。



10. パイプを一度、取付けたパイプ受け金具に当てて、金具とパイプのフィッティングが合うことを確認後 3 箇所の M6 ボルトを本締めします。



11. パイプを解体したパイプ受け金具のネジ穴がある方を 3 個通していき、両端にエンドキャップを取り付けます。
※金具の向きに注意します。



12. 3 個通した状態でボディ側のパイプ受け金具へ組み付けます。



13. 目安の位置はバックドア側のパイプ受けよりパイプが 480mm ほど出た位置となります。



14. 位置を決めたら、パイプ受け金具のプラスネジを締めて固定します。



15. 最後にカバーを取付いたら完成です。

■取り付け方法

【ベッドマット】



1. 左右にベースボックスを設置（ヒンジ用彫り込み加工が施されてある方が左）します。

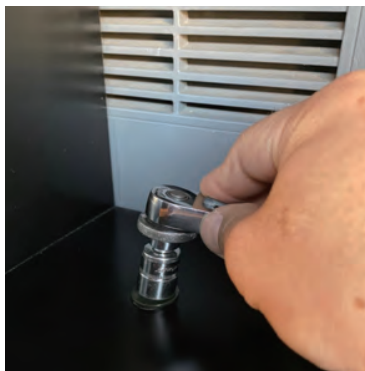

2. 4箇所（両側）の取付穴位置に M6 ボルト及び M6 用ワッシャーを差し込み仮固定します。



3. 車両左側ベースボックス奥の方から、スチールアングル付マットにあるヒンジをセットしていき、取付用 M4 ビスで固定していきます。

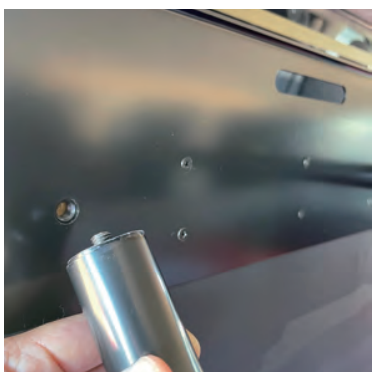

4. ベッドマット 1 枚に対しアジャスター付脚ポールを 2 本取付けます。



5. 長尺マット及びベッドマット 3 枚を設置する。



6. 適度なマットのはまり込みを確認後、ベースボックスの M6 ボルトを本締めしたら完成です。

【跳ね上げ時マット固定用ベルト】

取付参考写真



■保証と修理について

製品に不備な点がございましたら、弊社までお問い合わせ下さい。

製造上の欠陥が理由の場合は、無償で交換・修理をさせていただきます。

ご使用や経年による破損に関しては（修理不可のものは除く）適正な価格で修理をさせていただきます。

製品やパーツの廃盤により資材の入手が困難な場合や、製品の状態によっては修理ができない場合もございますので、ご了承下さい。

※修理品をお預けの際は、製品の水気や汚れを取ってからお預け下さい。

水気や汚れがあるものは、修理作業の妨げになります。弊社の方で、修理前に一度それらを取り除く作業を行った場合は、コストと時間に影響が出て、結果的にお客様へのご負担が増える場合がございます。ご理解の程、宜しくお願い致します。